

DOKUMENTACJA PROJEKTOWA MEBLI

Wymagania:

1. Wykonanie mebli zgodnie z projektem.
2. Meble mają być wykonane z płyty laminowanej – MAHOŃ ROSEWOOD – gatunek I, GRUSZA ŻÓŁTA – gatunek I.
3. Grubość płyty – 18mm.
4. Grubość blatów – 28 mm, okleina aluminium.
5. Szafki i biurka oklejone PCV – w kolorze płyty.
6. Zaplecza w szafkach HDF – biały 3 mm, w częściach widocznych zaplecza w kolorze płyty.
7. Wszystkie szafki, szuflady zamykane na klucz – „zamki patentowe”.
8. Uchwyty metalowe – w kolorze satyny o rozmiarze 128.
9. Nogi pod dostawki metalowe ϕ 50 w kolorze „Satyna” .
10. Kółka pod kontenerki- łożyskowane z możliwością przesuwania w każdą stronę.
11. Drzwiczki zamontowane na zawiasach – gatunek I.
12. Szuflady zamontowane na prowadnicach łożyskowych z pełnym wysuwem lub równoważne. W przypadku oferowania akcesoriów równoważnych Zamawiający wymaga aby na produktach były widoczne logo/nazwa producenta.
13. Szafki do 170cm mają posiadać blaty o grubości 28 mm, okleina aluminium.
14. Elementy przeszklone w ramce aluminiowej o szerokości od 3 do 4 cm.
15. Szkło mleczne.
16. Półka pod klawiaturę wysuwana na prowadnicach łożyskowych z pełnym wysuwem.

Meble biurowe – wyposażenie CAZ

Pokój nr 202 – na być wykonany w kolorze MACHOŃ ROSEWOOD

Nr pok.	Wyszczególnienie mebli	Ilość	Wymiary w mm Wys./szer./głęb.
202	Biurko w kształcie liter „L” z wysuwaną półką na klawiaturę i podstawa pod komputer	1 szt.	750/1600/800
		1 szt.	200/250/550
	Kontener do biurka 3 szuflady na stałe do biurka	1 szt.	725/400/550
	Kontener na kółkach - szuflady	1 szt.	600/400/500
	Stolik pod drukarkę 2 otwarte półki	1 szt.	500/700/700
	Szafa ubraniowa z drążkiem	1 szt.	2200/400/550
	Szafa biurowa dzielona przegrodą pionową na połowę i drzwiczkami na 8 części	1 szt.	2200/800/400
	Regał biurowy z 4 szufladami i otwartą półką	1 szt.	1800/800/400
	Regał biurowy zamykany na drzwiczki z półkami na segregatory.	1 szt.	1200/600/400

Meble biurowe – wyposażenie CAZ

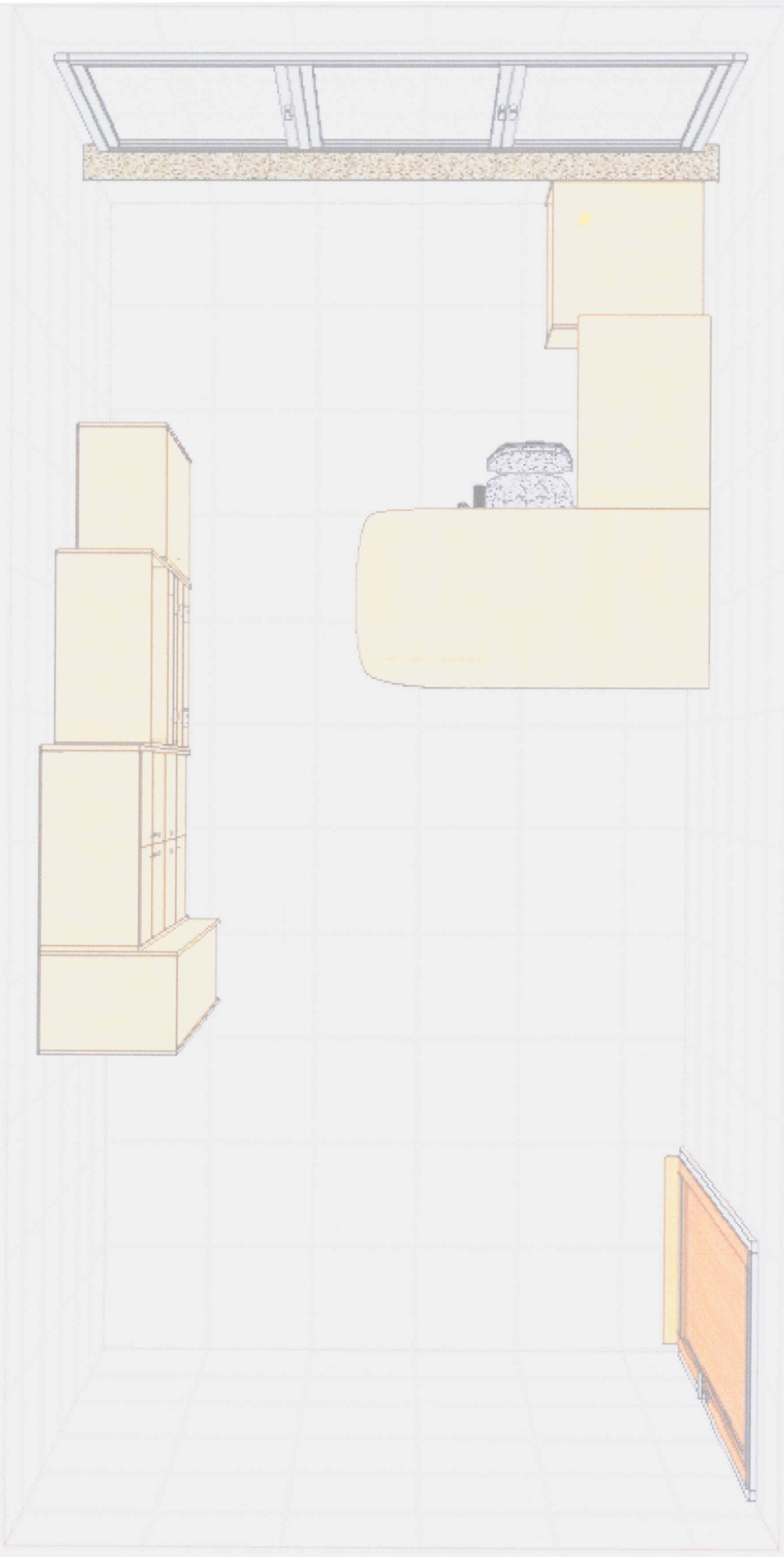

402

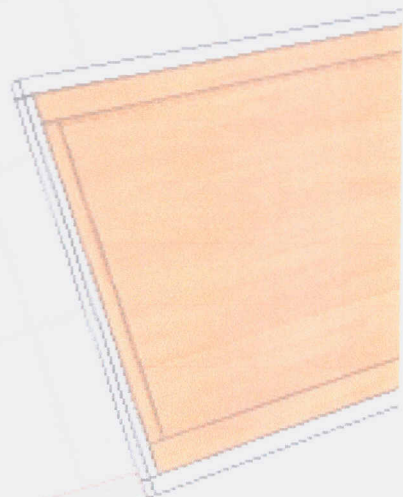
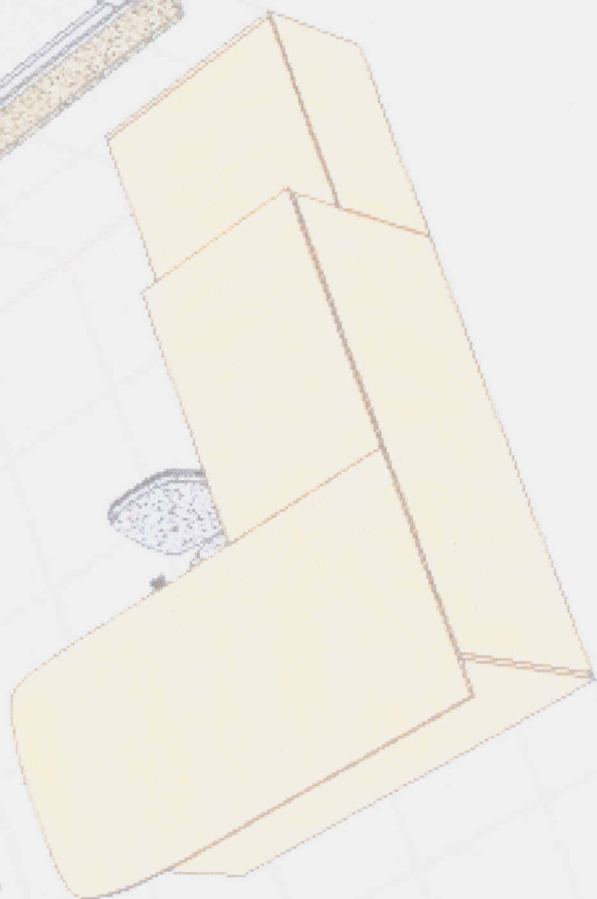
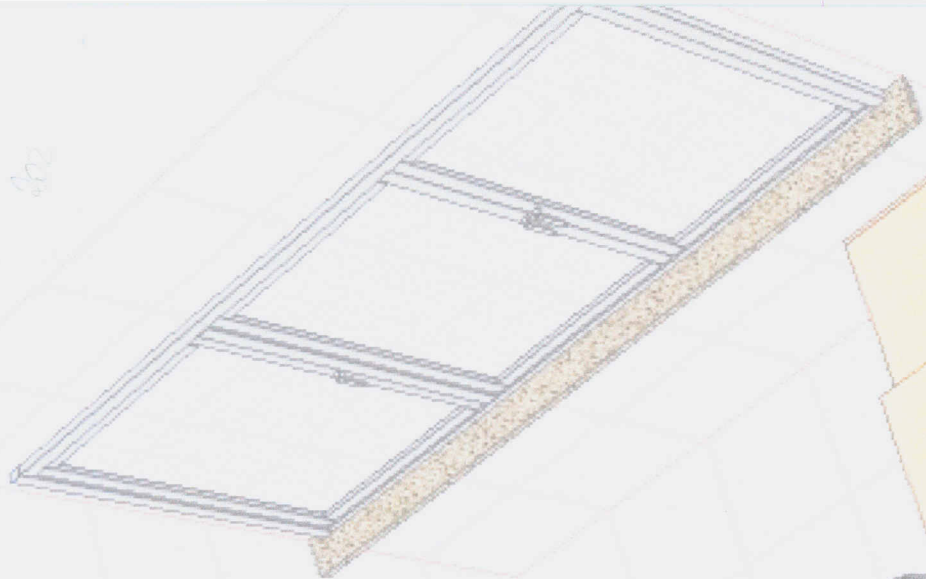

102

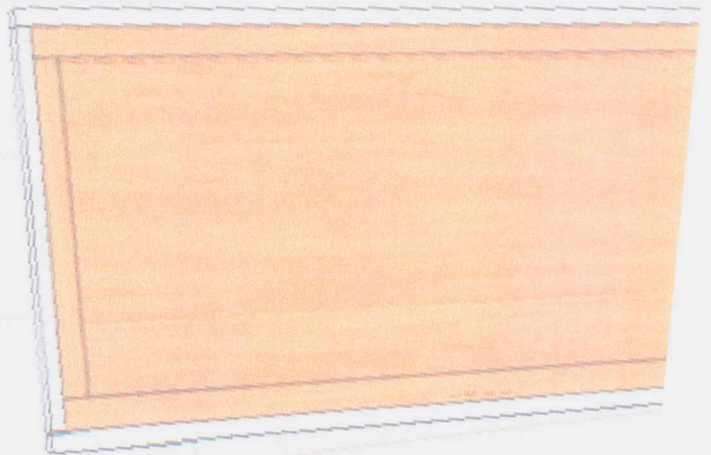
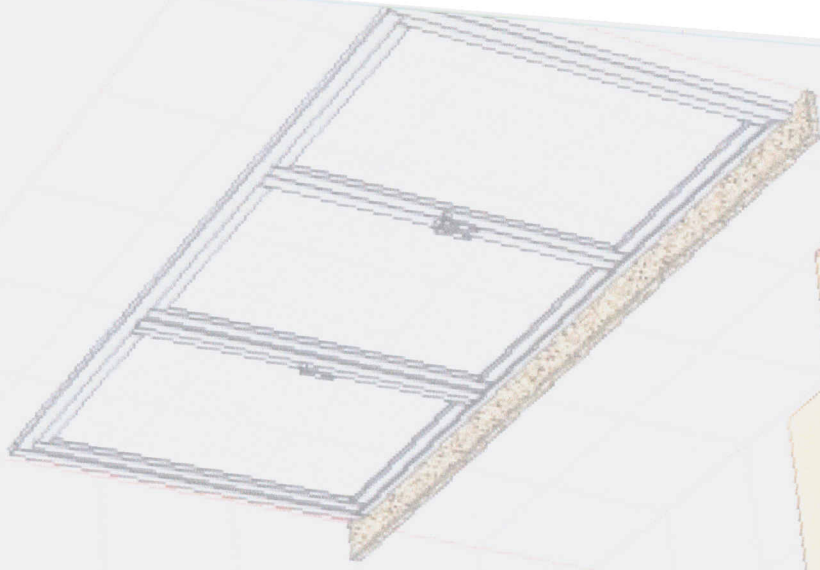

Meble biurowe – wyposażenie CAZ

Pokój nr 203 – ma być wykonany w kolorze MACHOŃ ROSEWOOD

Nr pok.	Wyszczególnienie mebli	Ilość	Wymiary w mm Wys./szer./głęb.
203	Biuurko w kształcie litery „L” z wysuwana pólką na klawiaturę i podstawa pod komputer	1 szt.	750/1600/800
		1 szt.	200/250/550
	Kontener do biurka 3 szuflady na stałe do biurka	1szt.	725/400/550
	Kontener na kółkach - szuflady	1 szt.	600/400/500
	Stolik pod drukarkę 2 otwarte półki	1 szt.	500/700/700
	Szafa ubraniowa z drążkiem	1 szt.	2200/400/550
	Szafa biurowa dzielona na połowę w dolnej części 4 szuflady, w górnej szafka zamykana na segregatory	1szt.	2200/400/400
	Szafa biurowa dzielona przegrodą poziomą na połowę zamykaną na 2 drzwiczki półki na segregatory.	1 szt.	2200/400/400
	Regał biurowy zamykany półki na segregatory (prawy)	1 szt.	1200/400/400
	Regał biurowy na dole 2 szuflady 20x70, wyżej szafka zamykana na drzwiczki z szybą matową (mleczna)	1 szt.	1200/700/400
	Regał biurowy zamykany półki na segregatory (lewy)	1 szt.	1200/400/400

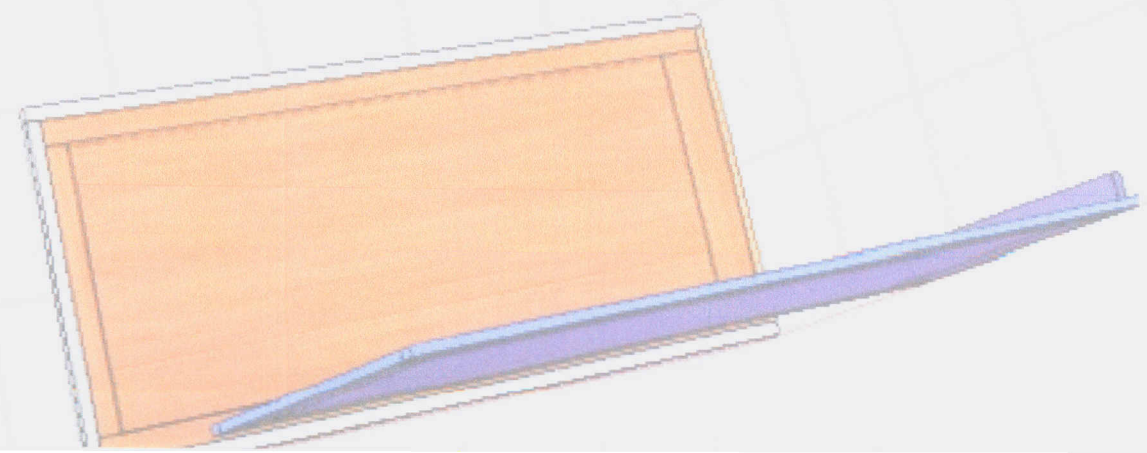
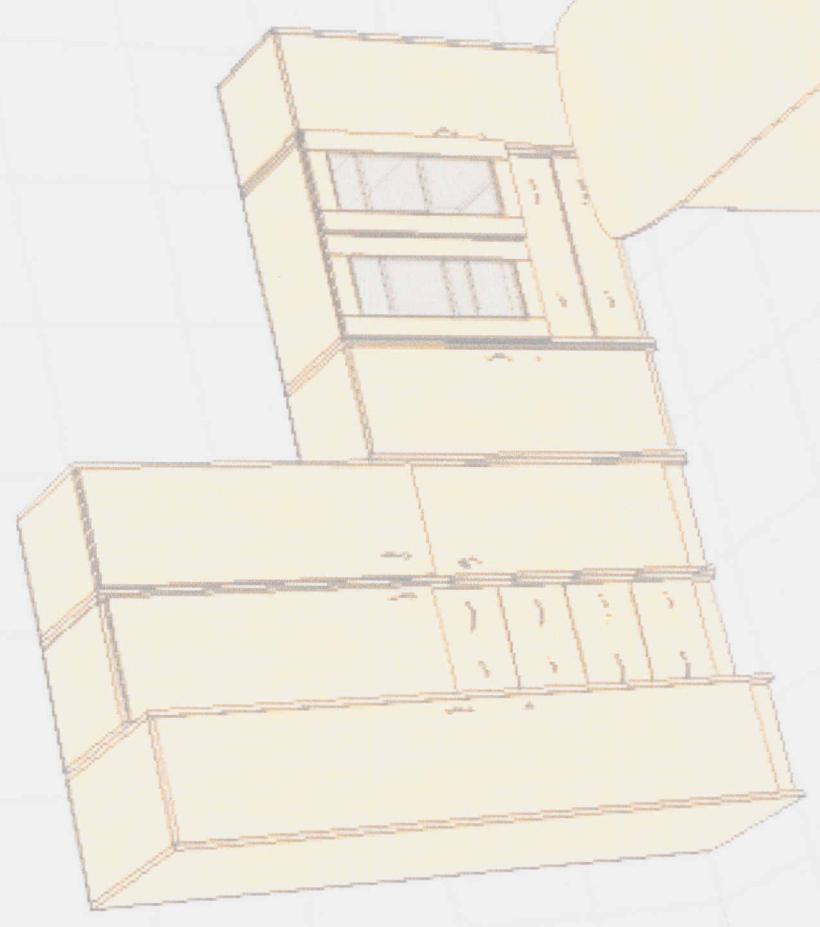
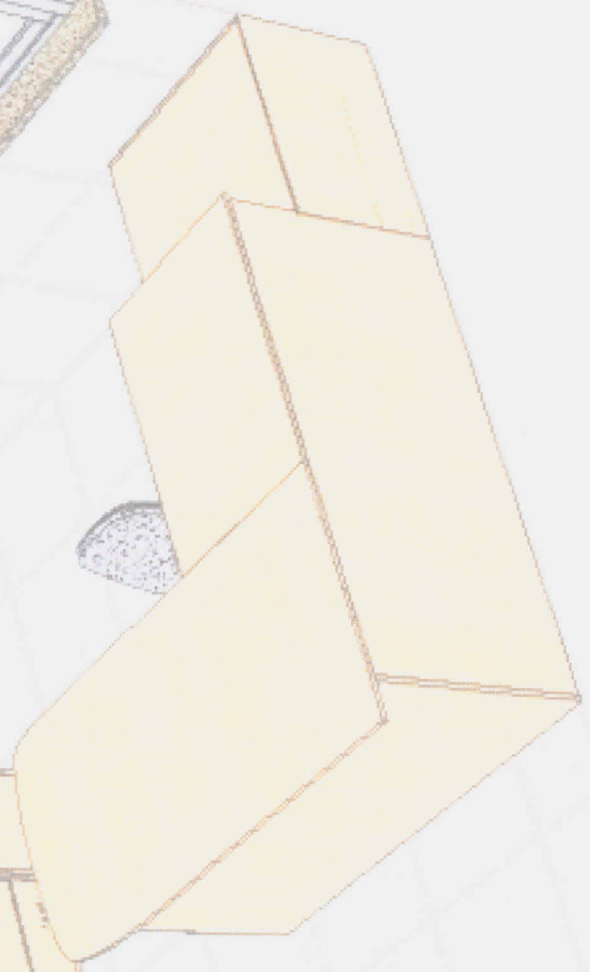
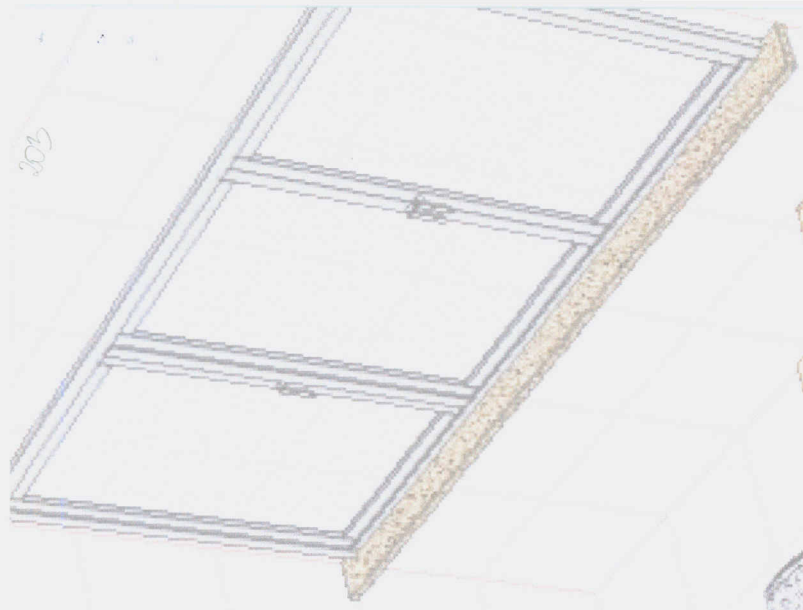

203



Meble biurowe – wyposażenie CAZ

Pokój nr 206 – ma być wykonany w kolorze MACHOŃ ROSEWOOD

Nr pok.	Wyszczególnienie mebli	Ilość	Wymiary w mm Wys./szer./głęb.
206	Biurko w kształcie litery „L” z wysuwaną półką na klawiaturę	1 szt.	750/1600/1200
	I podstawa pod komputer	1 szt.	200/250/550
	Dostawka dla klienta do biurka z nogą metalową	1 szt.	750/600/800
	Kontener do biurka na kółkach z 3 szufladami	1 szt.	600/400/550
	Kontener do biurka z 3 szufladami	1 szt.	725/400/550
	Stolik pod drukarkę z dwoma otwartymi półkami	1 szt.	500/700/700
	Regał biurowy niski zamykany	1 szt.	750/800/350
	Regał biurowy dzielony na 8 równych części zamykany na drzwiczki z przegrodą pionową	1 szt.	2200/600/400
	Regał biurowy dzielony na 8 części (4 dolne zamykane na drzwiczki, następnie 2 półki otwarte, 2 górne zamykane na drzwiczki)	1 szt.	2200/800/400
	Szafa ubraniowa z drążkiem	1 szt.	2200/400/550

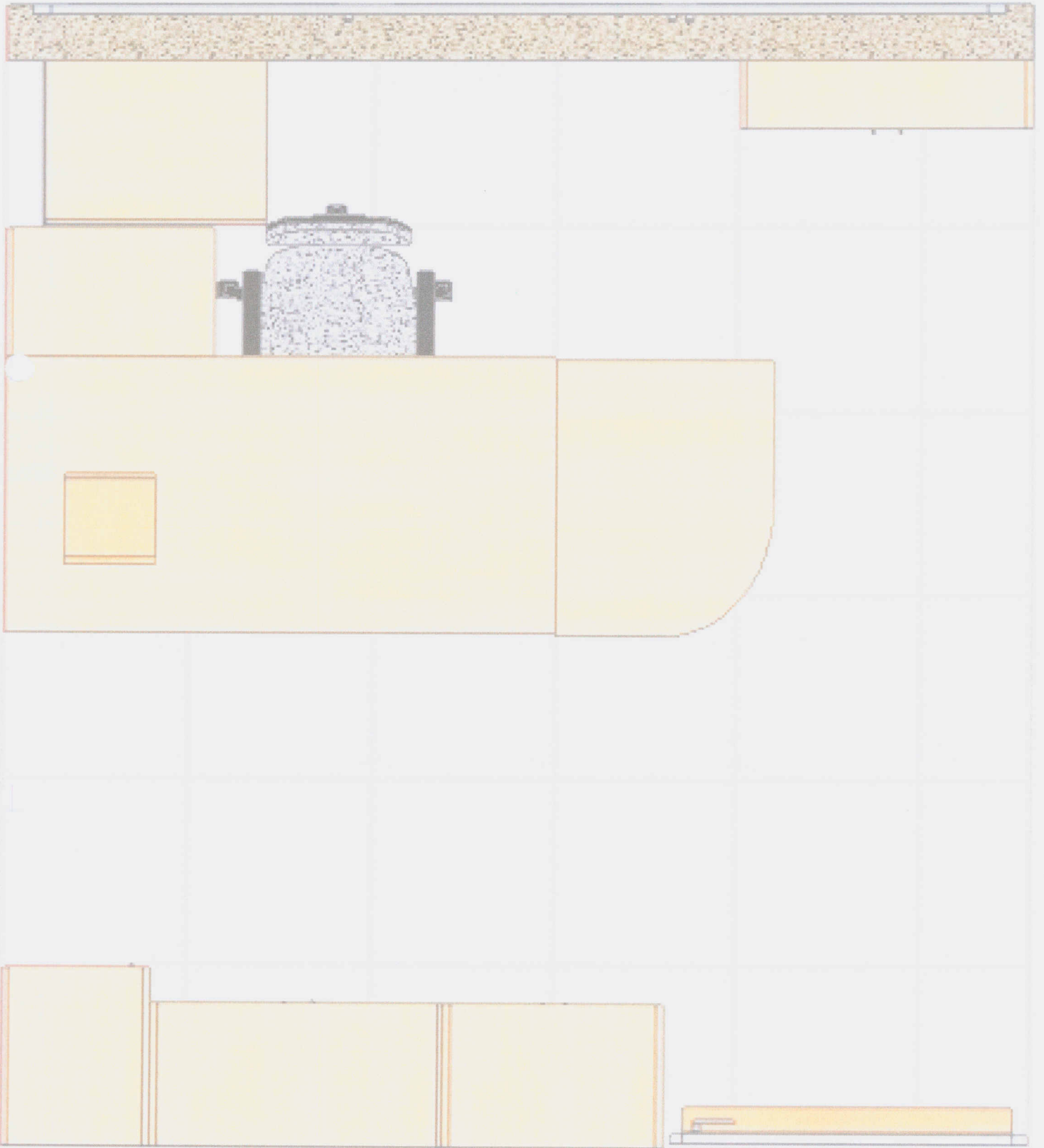

102



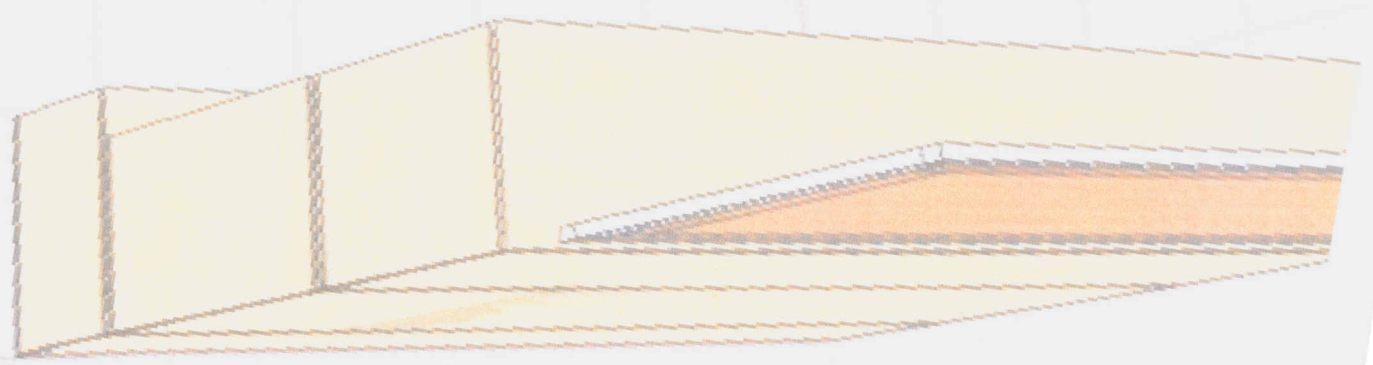
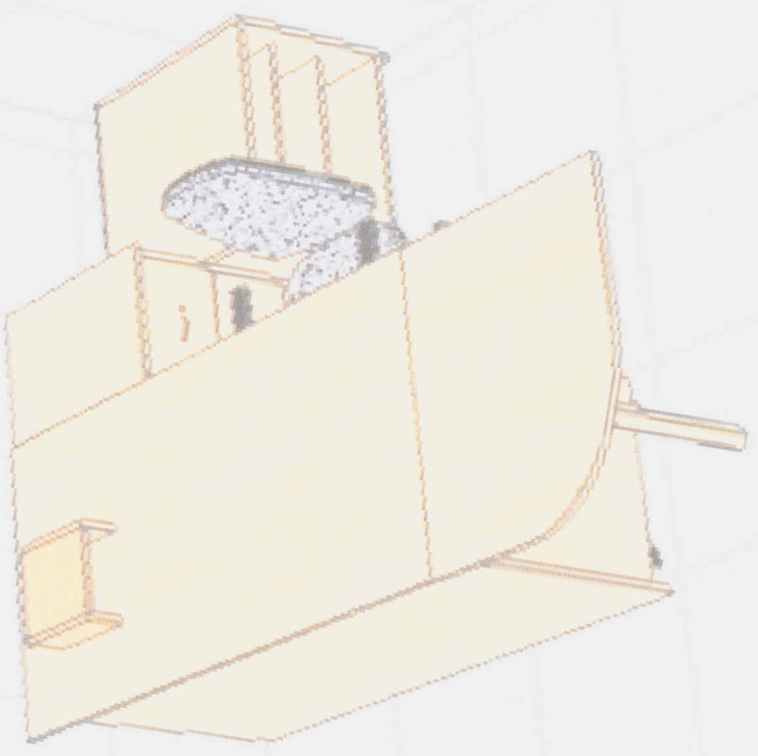

Meble biurowe – wyposażenie CAZ

Pokój nr 207 – ma być wykonany w kolorze GRUSZA ŻÓŁTA

Nr pok.	Wyszczególnienie mebli	Ilość	Wymiary w mm Wys./szer./głęb.
207	Biurko z wysuwaną półką na klawiaturę wg projektu (wszystkie rogi zaokrąglone r=50) i podstawą pod komputer	1 szt.	750/1600/1400
		1 szt.	200/250/550
	Dostawka dla klienta do biurka w kształcie $\frac{3}{4}$ koła z nogą metalową	1 szt.	750/600/1000
	Kontener do biurka z 3 szufladami na kółkach	1 szt.	450/350/400
	Kontener do biurka z 3 szufladami	1 szt.	725/400/500
	Szafa biurowa dzielona na połowę. W prawej części półki na segregatory, w lewej część ubraniowa z drążkiem	1 szt.	2100/800/500
	Regał biurowy z 4 szufladami	1 szt.	1200/400/500
	Regał biurowy z przegrodą pionową zamykany	1 szt.	1200/800/500

107



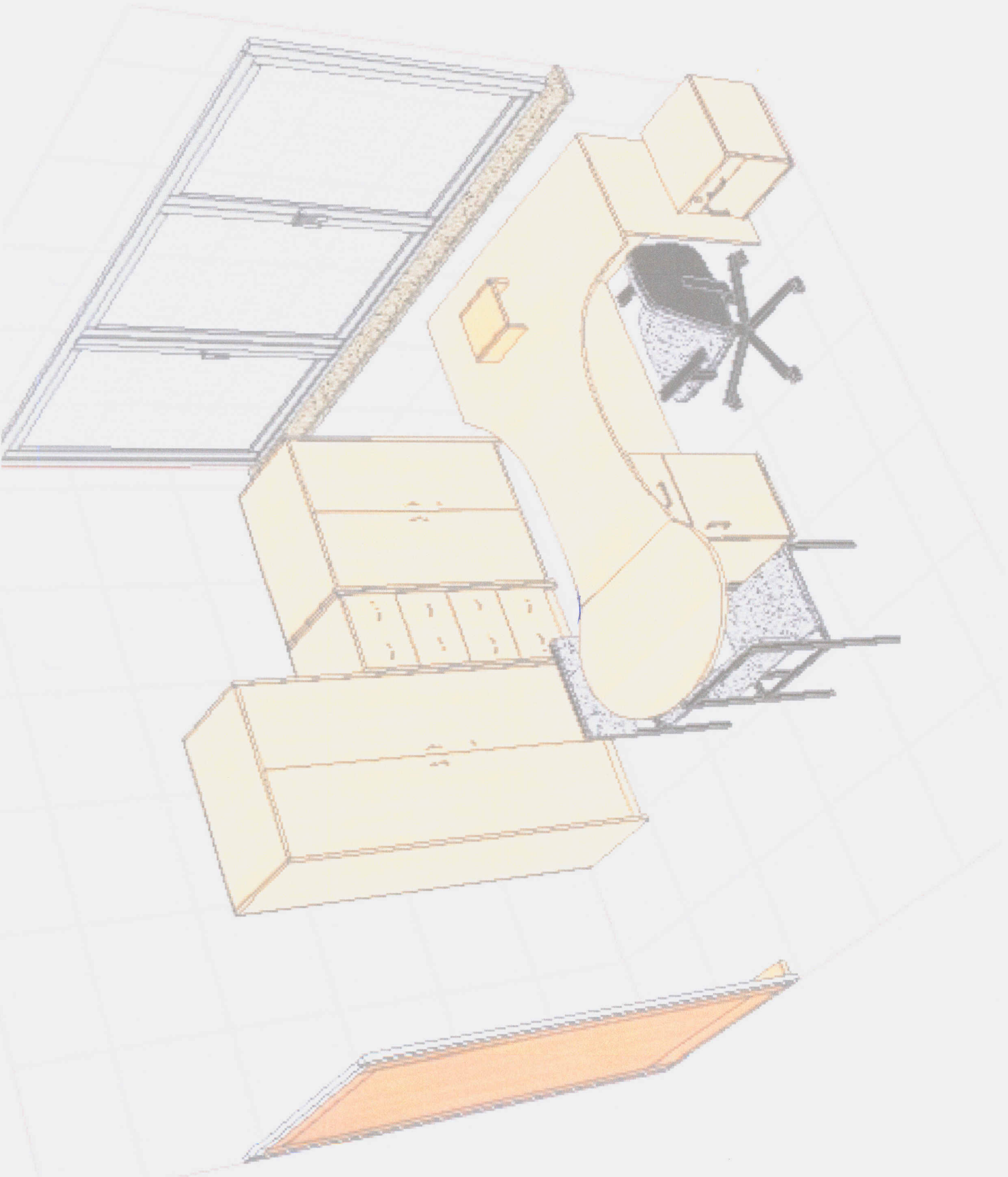

Meble biurowe – wyposażenie CAZ

Pokój nr 209 – ma być wykonany w kolorze GRUSZA ŻÓŁTA

Nr pok.	Wyszczególnienie mebli	Ilość	Wymiary w mm Wys./szer./głęb.
209	Biurko w kształcie litery „L” z wysuwaną półką na klawiaturę i podstawa pod komputer	1 szt.	750/1600/1600
		1 szt.	200/250/550
	Kontener do biurka z 3 szufladami	1 szt.	725/400/550
	Kontener do biurka na kółkach z 3 szufladami	1 szt.	600/400/550
	Stolik pod drukarkę 2 otwarte półki	1 szt.	500/700/700
	Szafa ubraniowa z drążkiem	1 szt.	2200/400/550
	Regał biurowy dzielony na dwie części: dolna część (1200mm drzwiczki) pozostała część półki na segregatory otwarta	1 szt.	2200/800/400
	Regał biurowy (1200mm szuflady 5 szt.) góra regał otwarty na segregatory	1 szt.	2200/600/400
	Regał biurowy dzielony na 3 części. Z otwartą częścią po środku na segregatory. Pozostałe części z półką zamykane	1 szt.	1800/600/400



203

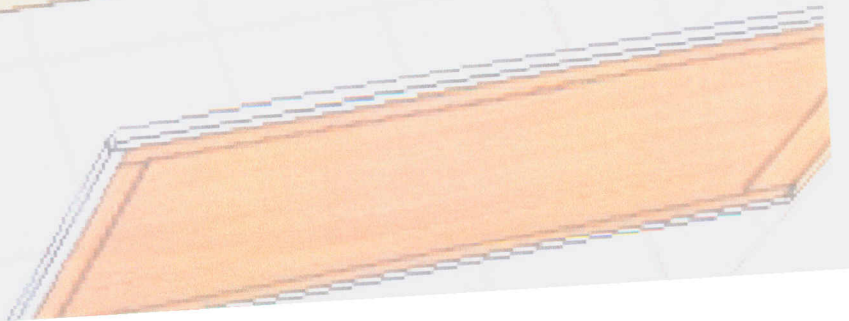
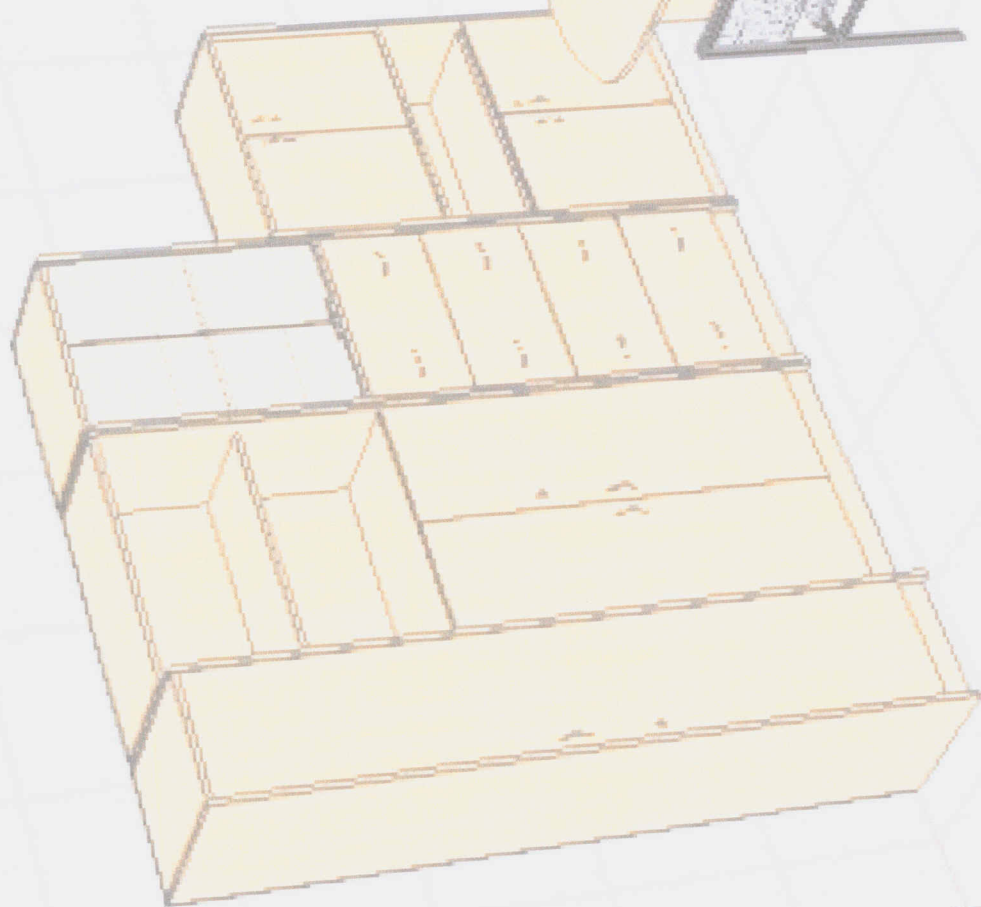
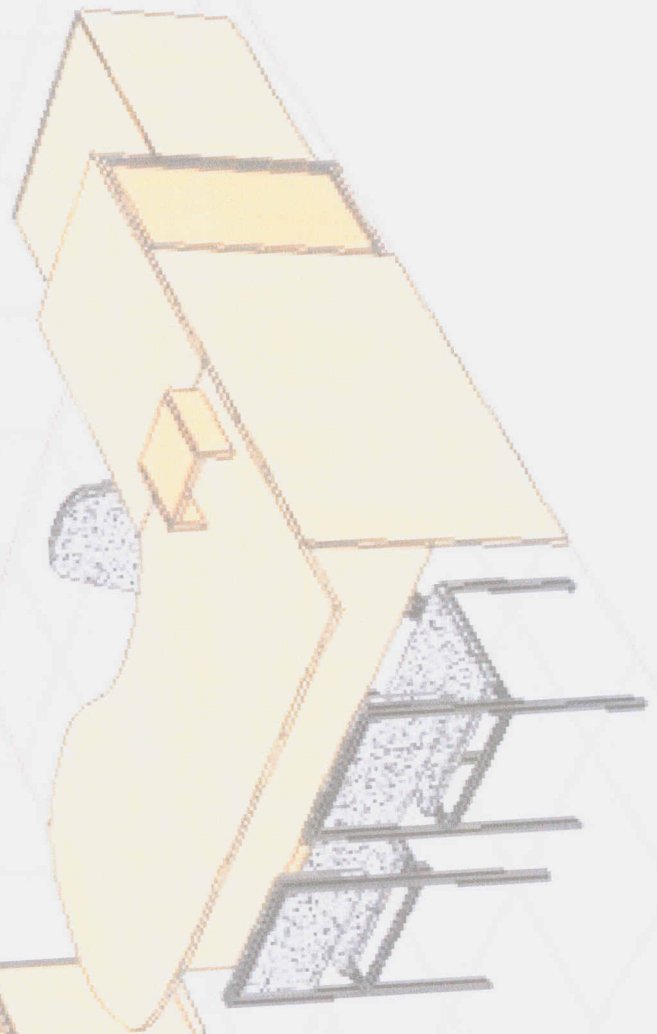
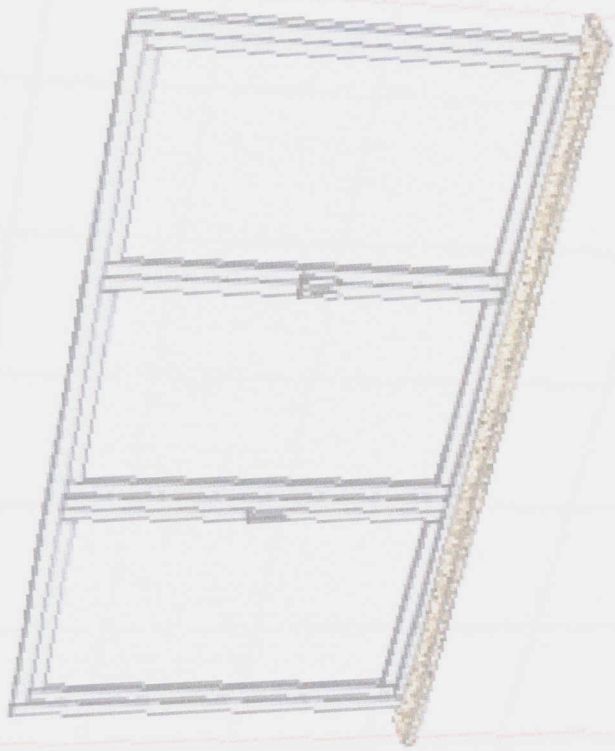

109

Meble biurowe – wyposażenie CAZ

Pokój nr 213 – ma być wykonany w kolorze MACHOŃ ROSEWOOD

Nr pok.	Wyszczególnienie mebli	Ilość	Wymiary w mm Wys./szer./głęb.
213	Biuurko z wysuwanaą półką pod klawiaturę i podstawą pod komputer	1 szt.	750/1200/700
		1 szt.	200/250/550
	Dostawka dla klienta do biurka w kształcie ½ koła na metalowej nodze	1 szt.	750/1200/600
	Kontener do biurka 3 szuflady na kółkach	1 szt.	600/400/500
	Stolik pod drukarkę 2 otwarte półki	1 szt.	500/700/700
	Szafa ubraniowa z drążkiem	1 szt.	2200/400/550
	Szafa biurowa z regałami zamykana z przegrodą pionową	1 szt.	2200/800/600
	Regał biurowy z 3 szufladami na dole i z półkami otwartymi na segregatory	1 szt.	2200/600/400
	Regał z 4 szufladami	1 szt.	1000/400/400

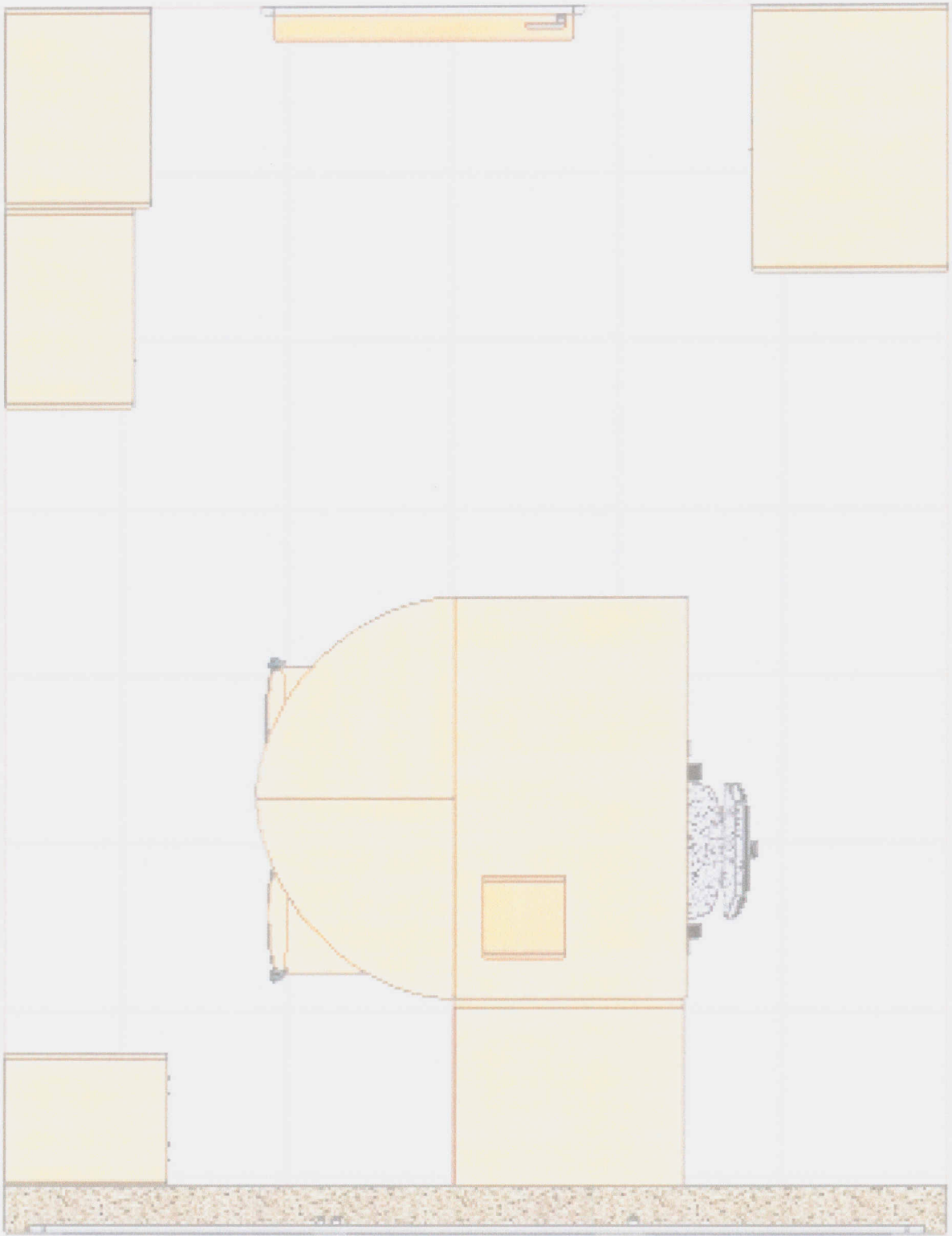

3/13



213

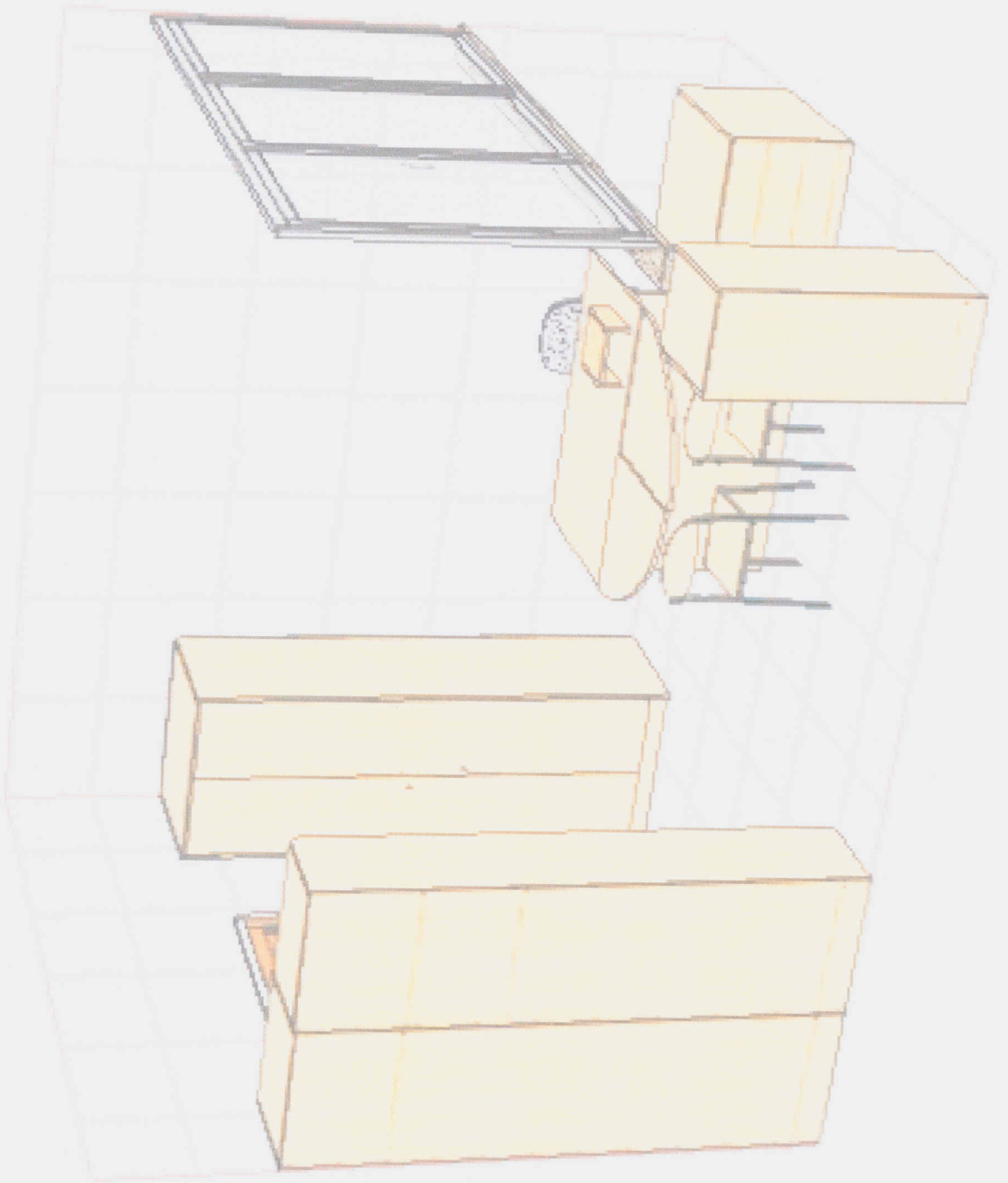

Meble biurowe – wyposażenie CAZ

Pokój nr 214 – ma być wykonany w kolorze MACHOŃ ROSEWOOD

Nr pok.	Wyszczególnienie mebli	Ilość	Wymiary w mm Wys./szer./głęb.
214	Biuurko z wysuwanaą półką na klawiaturę i podstawą pod komputer wg projektu	1 szt.	750/2200/700
		1 szt.	200/250/550
	Kontener na kółkach - szuflady	2 szt.	600/400/550
	Szafa ubraniowa z drążkiem	1 szt.	2200/400/550
	Stolik pod drukarkę 2 otwarte półki	1 szt.	500/700/700
	Szafa biurowa dzielona na połowę. W lewej części półki na segregatory, na środku 2 szuflady 20x40, w prawej część ubraniowa z drążkiem i półkami	1 szt.	2200/800/550
	Szafa biurowa dzielona przegrodą pionową z prawej strony półki zamknięte na drzwiczki, z lewej strony od dołu półka zamykana na drzwiczki h=1000 mm 3 półki otwarte i kolejne górne półki zamykane na drzwiczki	1 szt.	2200/800/550
	Regał biurowy z 4 szufladami	1 szt.	1000/400/500

214

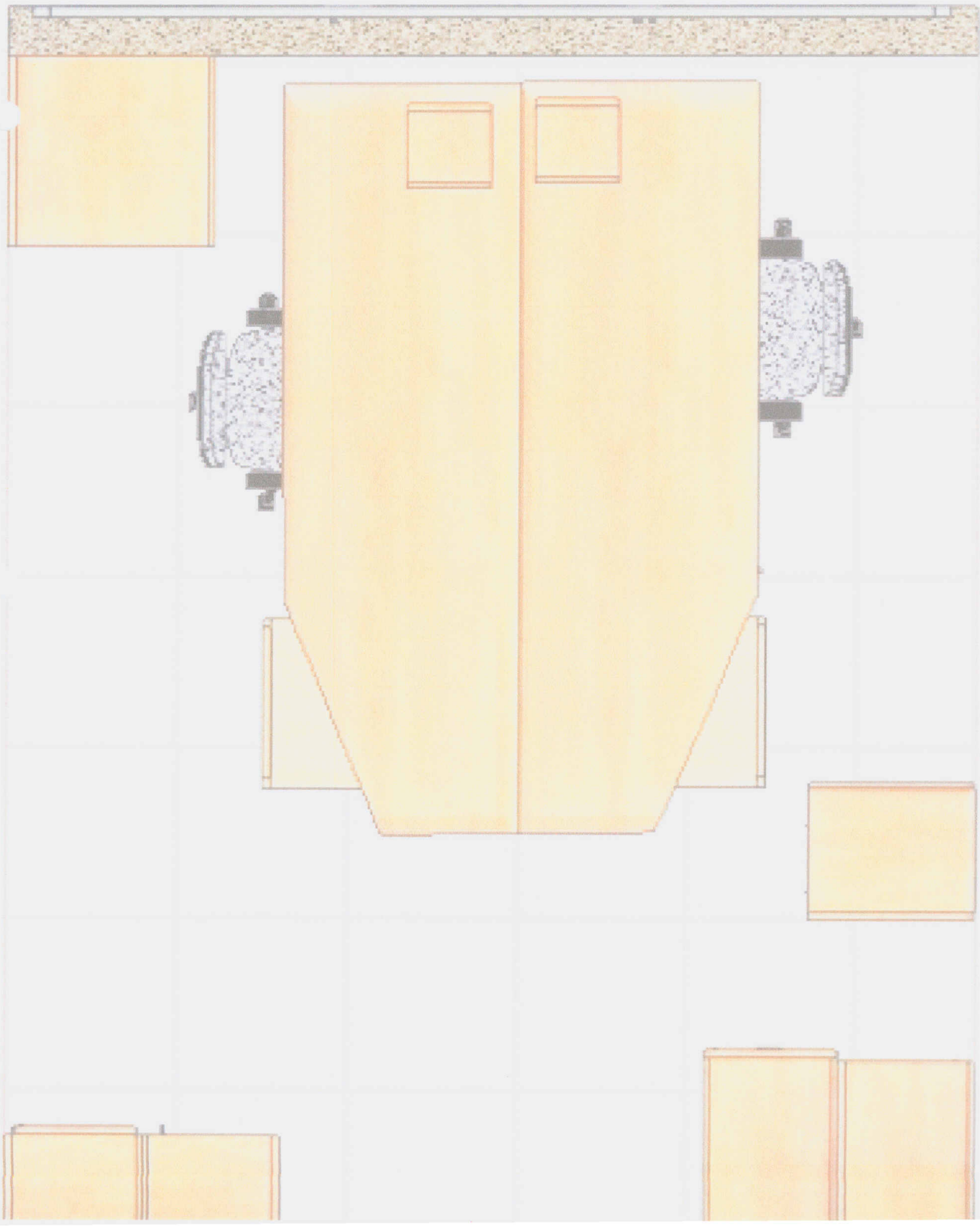

2/14

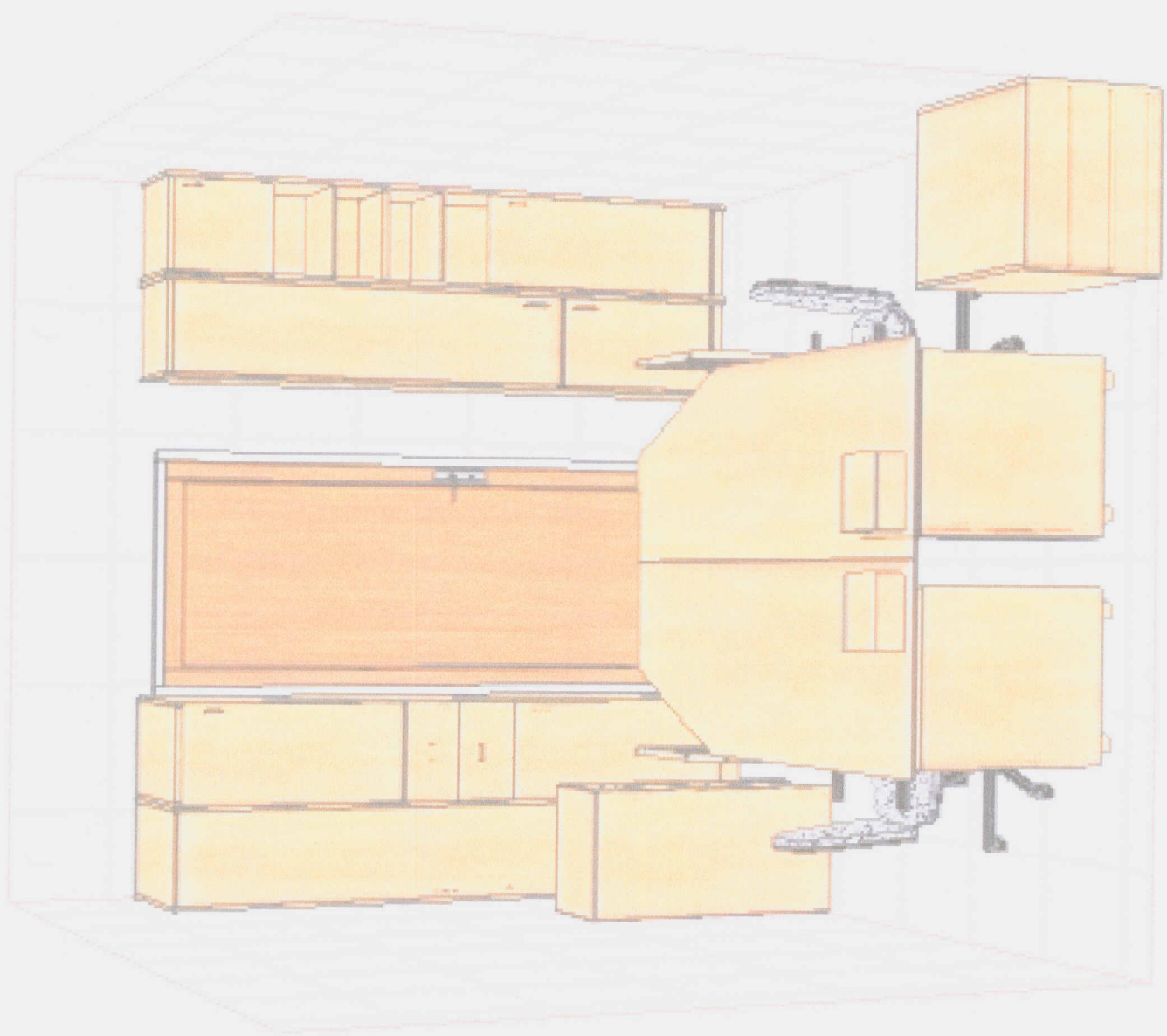

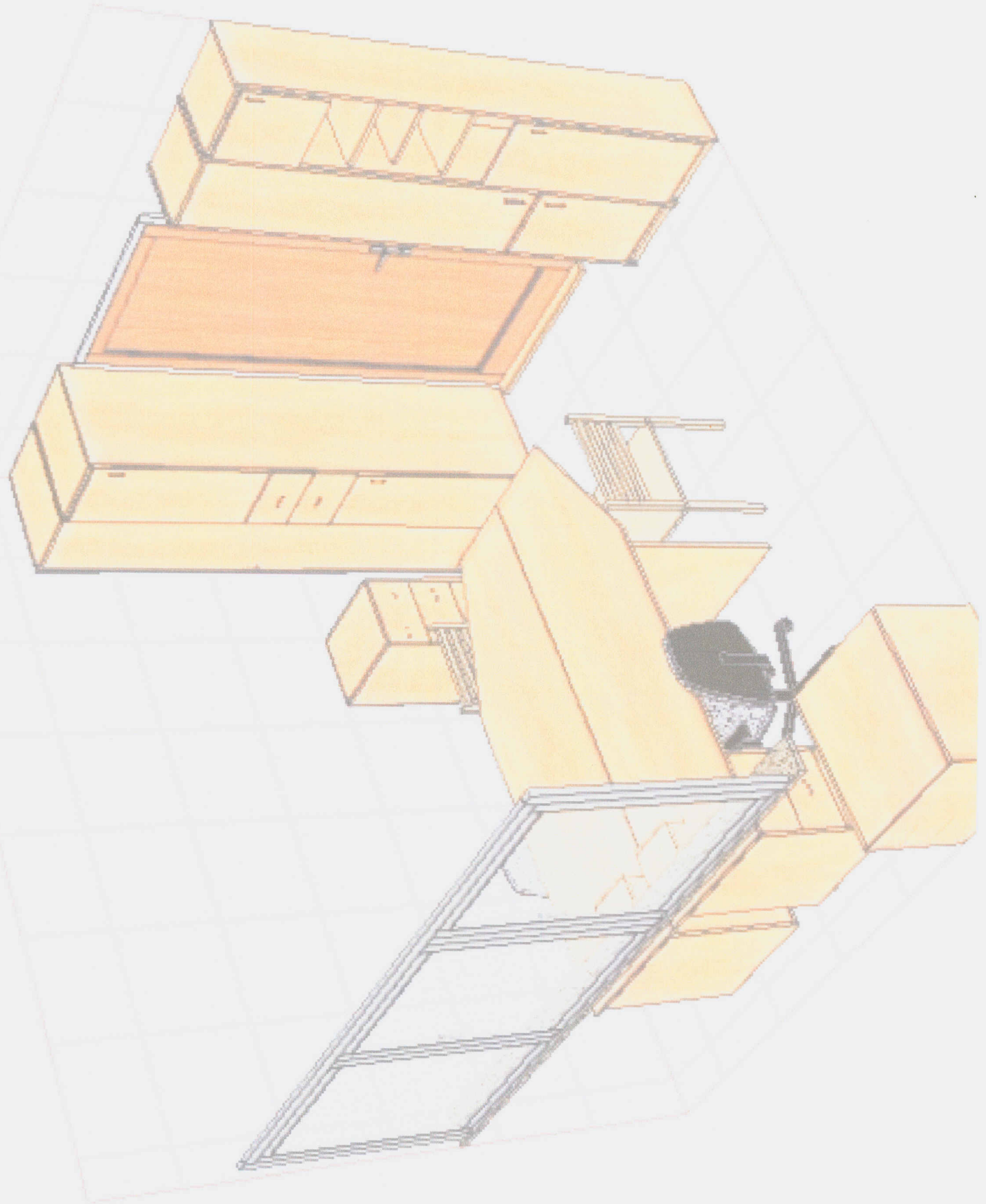

Meble biurowe – wyposażenie CAZ

Pokój nr 216 – ma być wykonany w kolorze GRUSZA ŻÓŁTA

Nr pok.	Wyszczególnienie mebli	Ilość	Wymiary w mm Wys./szer./głęb.
216	Biuurko z wysuwanaą półką pod klawiaturę i podstawą pod komputer wg projektu	2 szt.	750/2200/650
		2 szt.	200/250/550
	Kontener na kółkach - szuflady	2 szt.	600/400/550
	Szafa ubraniowa z drążkiem	1 szt.	2000/600/600
	Stolik pod drukarkę 2 zamknięte półki	2 szt.	500/650/650
	Szafa biurowa dzielona na połowę z półkami na segregatory.	1 szt.	2000/800/600
	Szafa biurowa z półkami na segregatory.	1 szt.	2000/600/600
	Regał biurowy dzielony na 3 części. Z otwartą częścią po środku na segregatory. Pozostałe części z półką zamykane.	1 szt.	1800/600/400
	Stolik na krzyżaku w kolorze	1 szt.	750/500/500
	Poufność do biurka wg projektu w kolorze	1 szt.	400/700/400

2/6

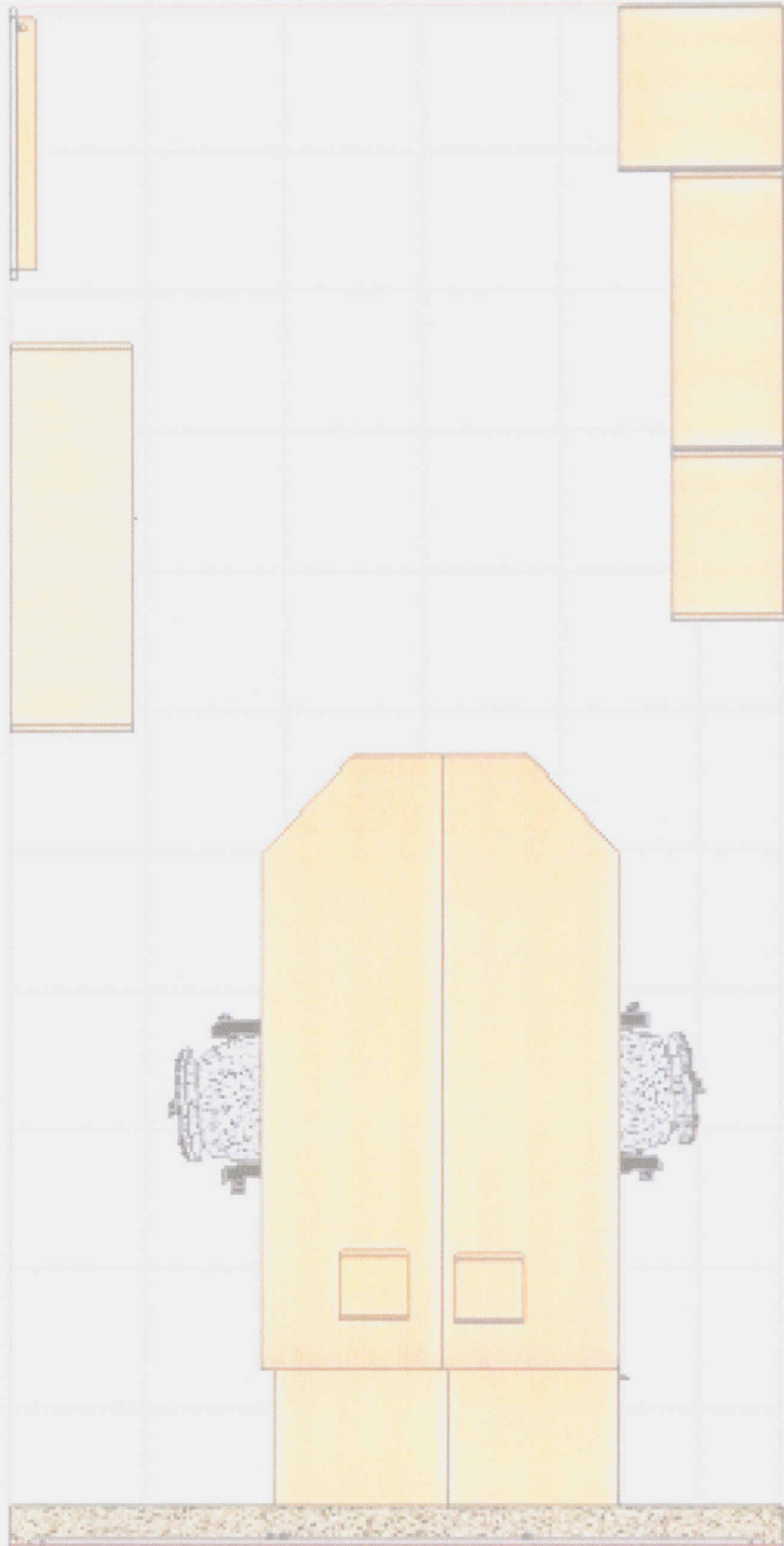

2/6

